

Paranco figura 5. tipo ----- Hoist type ----- XM740NS2H13A/5
 Serial number Misia :

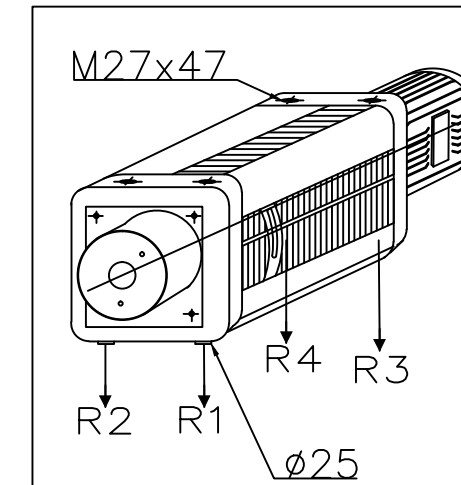
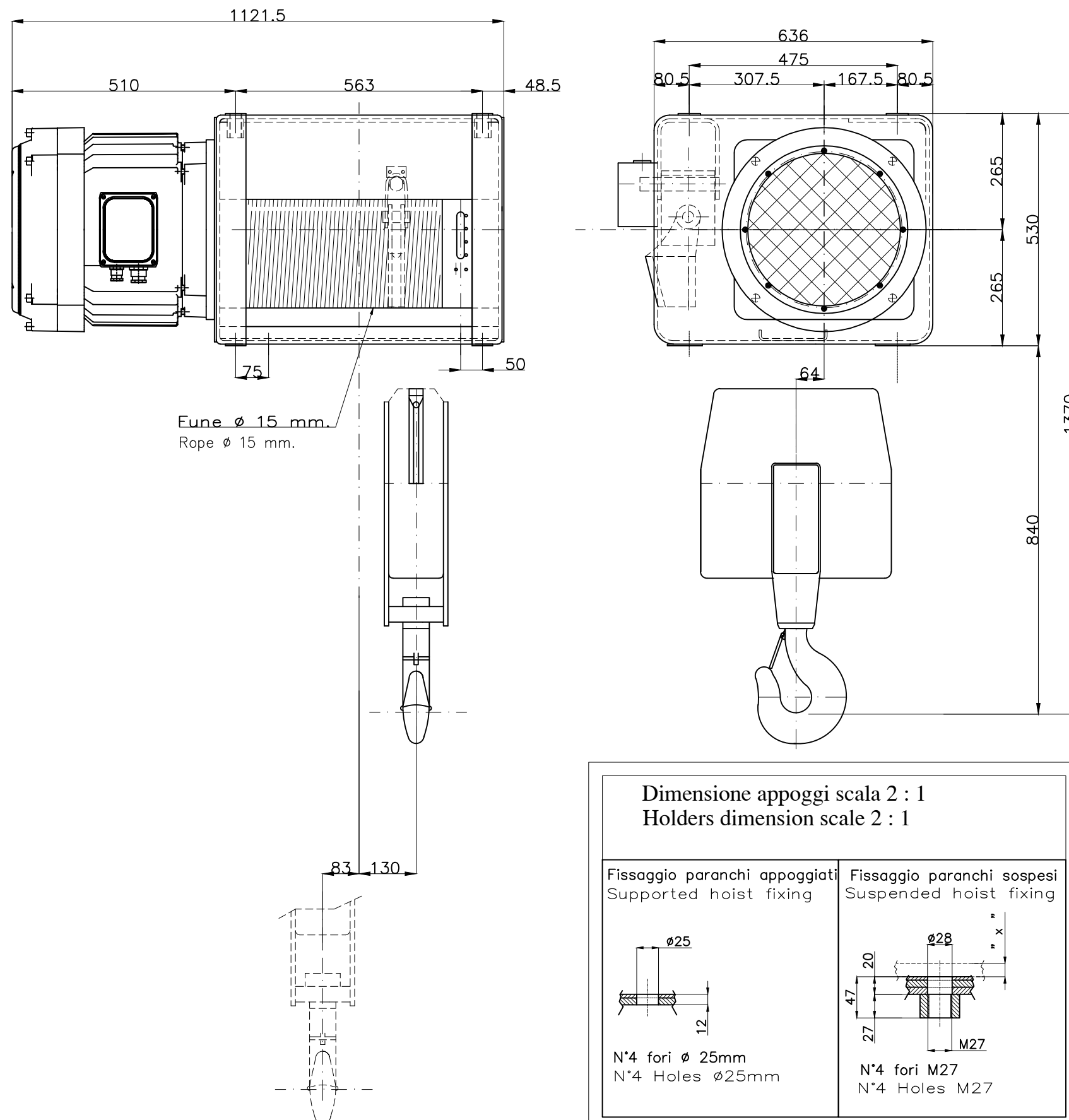

Reazioni statiche (daN) Static Reaction (daN)		
R1	3946	daN
R2	3751	daN
R3	1521	daN
R4	1447	daN
Peso paranco Hoist weight		665 Kg

Caratteristiche generali
 General characteristics

Portata max Max capacity	8000	Kg.
Corsa gancio Hook lift	13	m.
Tensione : Voltage :	400V - 50 Hz	
Velocità di sollevamento Lifting speed	8/1.3	m/min.
Velocità di traslazione trolley speed	n.a.	m/min.
Potenza motore di sollevamento Hoist motor power	13/2.2	kW.
Potenza motore di traslazione Trolley motor power	n.a.	kW.
Assorbimento motore di sollevamento Hoist motor absorbment	28/30	A.
Assorbimento motore di traslazione Trolley motor absorbment	n.a.	A.

Note :			
00	Paranco elettrico a fune XM740NS2H13A/5	M.U.	R.B.
Rev.	DESCRIZIONE/Description	Dis	Appr
			16/07/18
			16/07/18

MISIA
 PARANCHI S.R.L.

Paranco Misia tipo/Hoist type
 Serie XM740NS2H13A/5
 type hoist type 5

Misia number
 dwg/4510/r00

00
 Rev.